

Pistenplan 1.MGC Paderborn

1)

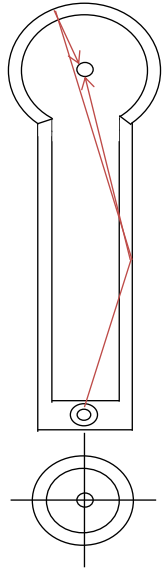

Ball: Bo0-2, 084,083
Paderborner Glatt
Bo je nach Wetter

Abschlag:
12.00
Richtung:
rechte Bande 3-4 Anker
Lauf:
kann links & rechts vorbei
kommt immer auf das Tempo an.

Festigkeit:
Tempo im Rücklauf bis Loch
Wertigkeit:
40%

2)

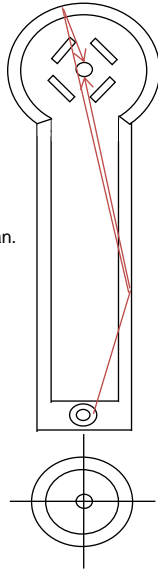

Ball: Bo0-2, 084,083
Paderborner Glatt
Bo je nach Wetter
Bochumer blau/weiß

Abschlag:
3.00 oder 12.00
Richtung:
rechte Bande 2,5-4 Anker
Lauf:
kann links & rechts vorbei
um das Loch ist ein Trichter

Festigkeit:
Tempo im Rücklauf bis Lochkante
Wertigkeit:
60%

3)

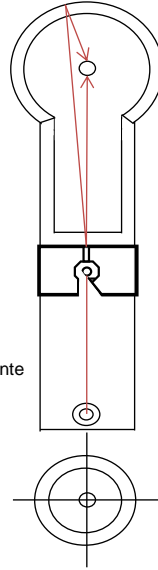

Ball:Hippo, MG A, Heven
mgcup 94

Abschlag:
12.00
Richtung:
gerade
Lauf:
muss links vorbei
nicht zu nah

Festigkeit:
langsam damit er nicht in der
Schine verspringt

Wertigkeit:
55%

4)

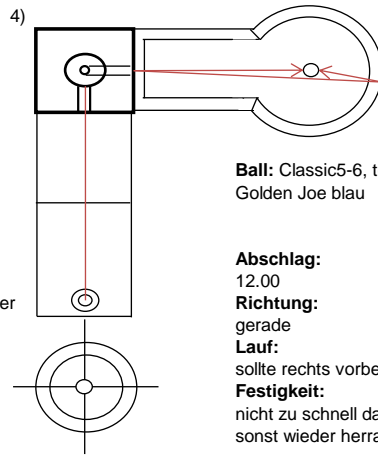

Ball: Classic5-6, toter Ball
Golden Joe blau

Abschlag:
12.00
Richtung:
gerade
Lauf:
sollte rechts vorbei
Festigkeit:
nicht zu schnell da der Ball
sonst wieder heraus kommt

Wertigkeit:
50%

5)

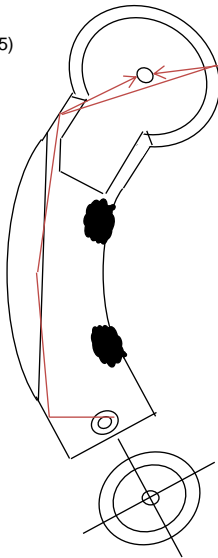

Ball: Bo2, paderborner rau 6)
Auerbach2, Ürdinger

Abschlag:
3.00
Richtung:
links kurz nach 2 Anker
Lauf:
kann nur rechts vorbei
Tempo bis Loch

Festigkeit:
zügig
Wertigkeit:
25%

6)

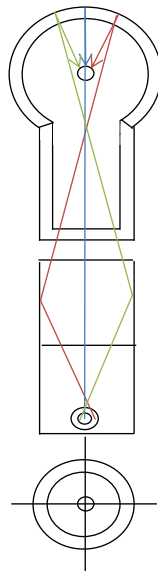

Ball: linke bande light6-18 7)
je nach Temperatur

rechte bande h13
gerade h4,h13
Abschlag:
light 3.00
gerade 12.00
rechte Bande 9.00
Richtung:
mitte der Rampe
Lauf:
light muss rechts vorbei
sonst beide seiten
oder über das Loch

Festigkeit:
zügig
Wertigkeit:
5%

7)

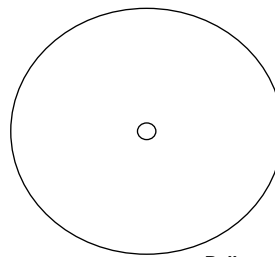

Ball:
Stein, F3 roh

Abschlag:
12.00
Richtung:
gerade
Lauf:
muss nur in den Endkreis

Festigkeit:
feste
Wertigkeit:
99%

8)

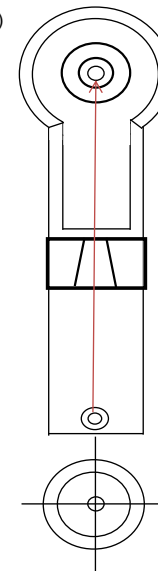

Ball: H4,H13,50J. BadSalzufeln
Ferari

Abschlag:
11.00
Richtung:
leicht rechts
Lauf:
muss Achse drauf

Festigkeit:
Tempo bis Loch
Wertigkeit:
10%

Pistenplan 1.MGC Paderborn

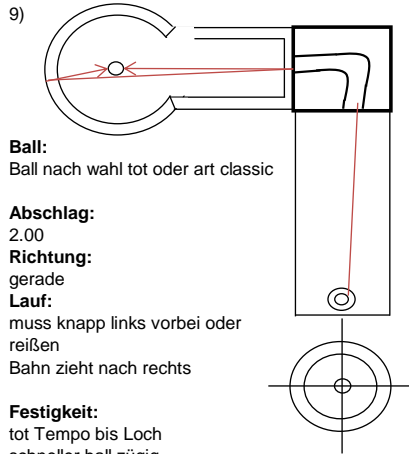

Ball:
Ball nach wahl tot oder art classic

Abschlag:
2.00

Richtung:
gerade

Lauf:
muss knapp links vorbei oder reißen
Bahn zieht nach rechts

Festigkeit:
tot Tempo bis Loch
schneller ball zügig

Wertigkeit:
20%

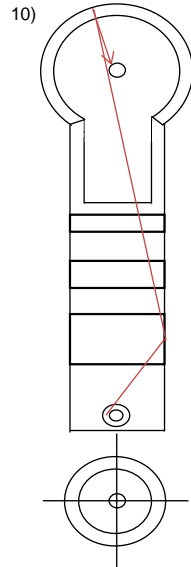

Ball: H13,K12,v4,v6
251-253, 381-385
je nach Wetter

Abschlag:
von 9.00 bis 12.00 je nach Ball

Richtung:
erste Hügel Anker

Lauf:
kann rechts oder links vorbei
nur ganz knapp oder reißen.

Festigkeit:
so das er über die Hügel rollt

Wertigkeit:
15%

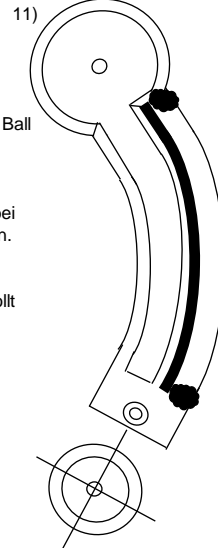

Ball:
H4,nur tot

Abschlag:
3.00

Richtung:
links zur Bande

Lauf:
nur vorlauf

Festigkeit:
Tempo bis kurz nach Loch

Wertigkeit:
99%

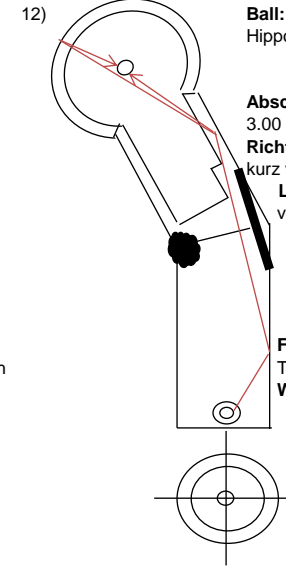

Ball:
Hippo, MG A, Paderborner rauh

Abschlag:
3.00

Richtung:
kurz vor zweite Anker

Lauf:
vor und Rücklauf

Festigkeit:
Tempo im Rücklauf bis Loch

Wertigkeit:
60%

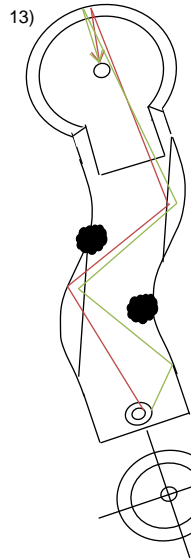

Ball:Luxenburger,
H13oder H14
oder turbo

Abschlag:
3.00

Richtung:
bei Luxenburger, rechte Bande
sonst gerade

Lauf:
muss rechts vorbei
oder gerade drauf

Festigkeit:
Luxenburger: so das der Ball eine
Ballbreite von der Bande entfernt läuft
Turbo je nach Ball
h13 an der Bande langstreichen

Wertigkeit:
35%

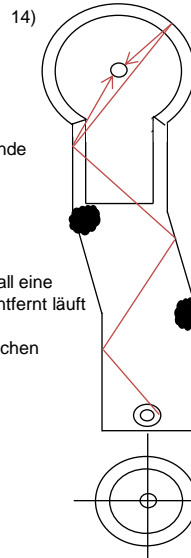

Ball: bo2, MG A
Abschlag:
3.00

Richtung:
linke Bande höhe Mülleimer

Lauf:
muss rechts vorbei

Festigkeit:
Rücklauf bis Loch

Wertigkeit:
55%

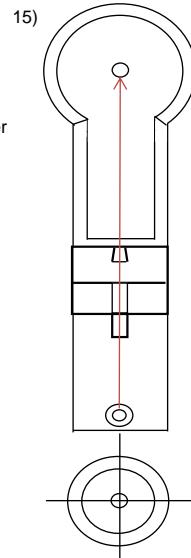

Ball:je nach Wetter
classic,bo

Abschlag:
11.00

Richtung:
leicht rechts mitte der Rampe

Lauf:
rechts reißen
links kann Ballbreite
vorbei (Tempo)

Festigkeit:
möglichst über die Rampe
rollen nicht fliegen

Wertigkeit:
15%

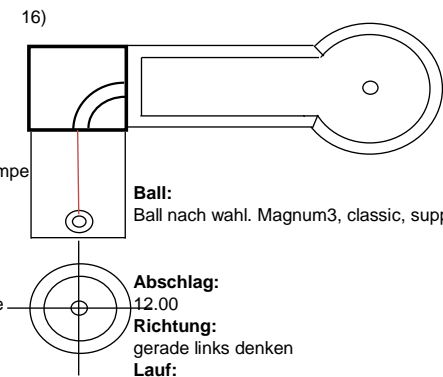

Ball:
Ball nach wahl. Magnum3, classic, supper 2

Abschlag:
12.00

Richtung:
gerade links denken

Lauf:
Trichter um das Loch

Festigkeit:
das der Ball im rücklauf bis Trichter läuft.

Wertigkeit:
10%

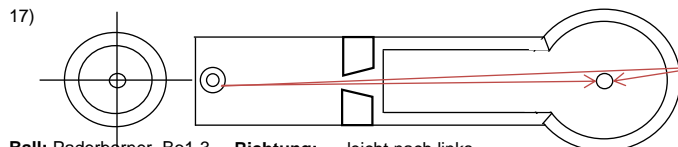

Ball: Paderborner, Bo1-3,
083-087
Abschlag: 1.00

Richtung: leicht nach links
Lauf: nur links ode vorlauf

Festigkeit: Tempo im Rücklauf bis Loch
Wertigkeit: 85%

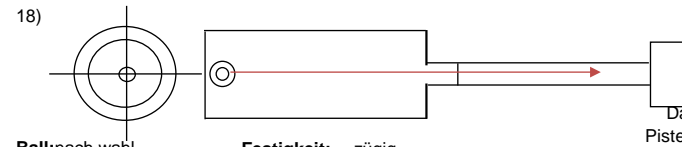

Ball:nach wahl
Abschlag:12.00
Richtung: gerade

Festigkeit: zügig
Wertigkeit: 99%